



Manual de instruções

701B/C - Auto-rádio AM/FM com entrada auxiliar frontal para conexão com produtos que tenham saída de fone de ouvido

Para fazer download desse manual de instruções, acesse o site www.ar70.com.br.

Índice

WWW.AR70.COM.BR	3
DIAGRAMA	3
ANTES DE INSTALAR	4
DETALHES SOBRE A INSTALAÇÃO.....	5
INSTALAÇÃO	6
CONEXÃO	7
DIAGRAMA DO PAINEL FRONTAL.....	8
OPERAÇÕES BÁSICAS.....	9
OPERAÇÃO DO RÁDIO.....	10
MANUTENÇÃO	11
ESPECIFICAÇÕES	11

Queremos que você ocupe uma posição de destaque na nossa empresa. Por isso, desenvolvemos um website especialmente para que você tenha a oportunidade de se aproximar e conhecer os diferenciais da AR70. Não deixe de acessar e cadastrar-se no www.ar70.com.br.

Diagrama

O diagrama abaixo mostra a função de cada fio do conector. Consulte-o sempre, para evitar erros na instalação e conseqüentes danos ao veículo ou ao seu auto-rádio 701B/C.

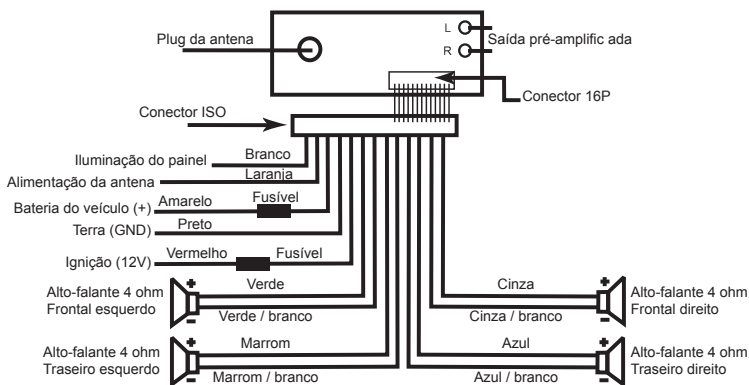

Antes de instalar

Instalação de equipamentos de áudio automotivo não é simples, mesmo para profissionais experientes. Se você não tem experiência com componentes eletrônicos, fiações, remoção e colocação de peças e acessórios automotivos, entre em contato com o seu revendedor, a fim de ter uma instalação profissional e máximo aproveitamento do seu auto-rádio 701B/C.

1. Remoção do antigo auto-rádio do painel

1. Remova a moldura do auto-rádio

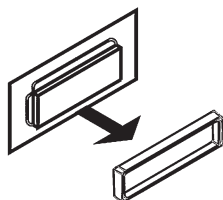

2. Insira os extratores do antigo auto-rádio em ambos os lados, conforme figura abaixo, até ouvir um clique. Puxe-as para remover o auto-rádio do painel.

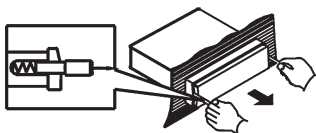

Detalhes sobre a instalação

- Desconectar o terminal negativo da bateria, antes de iniciar a instalação. Consulte o manual do proprietário do veículo, para correta instrução.
- O auto-rádio 701B/C foi desenvolvido para operar com alimentação de 12V DC, com terra negativo. Antes de fazer o procedimento de instalação, verifique se o seu veículo trabalha com 12V DV, com terra negativo.
- Verifique o diagrama para entender o significado de cada cor do conector. Incorretas conexões podem provocar danos ao auto-rádio 701B/C e/ou veículo.
- Os fios negativos (-) dos alto-falantes, presentes no conector do auto-rádio 701B/C, devem ser conectados nos pinos negativos (-) dos alto-falantes. Nunca os conecte no chassis do veículo.
- O auto-rádio 701B/C possui quatro conexões para alto-falantes. Cada uma deve receber apenas um alto-falante. Jamais faça adaptações para ligar dois ou mais alto-falantes numa mesma conexão.
- Esteja certo de que todas as conexões estejam corretas, antes de ligar o auto-rádio 701B/C.
- Os fusíveis do conector podem ser substituídos, quando necessário. Contudo, nunca utilize fusíveis com amperagens acima das especificadas no compartimento plástico dos fusíveis.
- Nunca bloqueie as ventilações do auto-rádio 701B/C. Caso contrário, poderá haver aquecimento e fogo.
- Após completar a instalação e antes de ligar o auto-rádio 701B/C, conecte novamente o terminal negativo da bateria do veículo.

Instalação

Atenção! Desconecte o terminal negativo da bateria do seu veículo, antes de iniciar a instalação. Consulte o manual do proprietário do veículo, para verificar o correto procedimento.

Instalação convencional

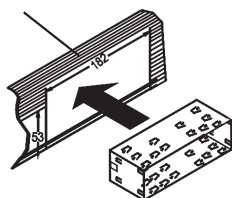

1. Após retirar o antigo auto-rádio, assim como, a cinta metálica dele, insira a cinta metálica do seu auto-rádio 701B/C.

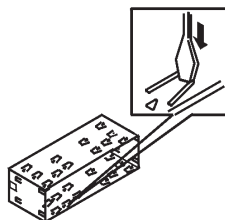

2. Com o auxílio de uma chave de fenda, aperte os dentes da cinta metálica, de forma de ela fique fixa no interior do painel do seu veículo.

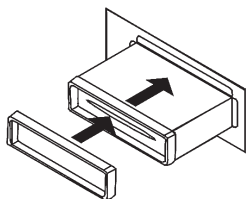

3. Conecte os fios já existentes ao conector do seu auto-rádio 701B/C. Veja instruções no diagrama. Após as conexões, insira o seu auto-rádio 701B/C até ouvir um clique. Agora, basta colocar a moldura plástica fornecida.

Conexão

Esteja certo de que você tem um bom ponto de aterramento no chassi, para eliminar grande parte dos problemas de ruídos elétricos. Um bom aterramento requer conexão com o metal do chassi do veículo. A área ao redor do aterramento deve ser limpa, sem ferrugem, pintura, plástico, poeira e sujeira.

- O auto-rádio 701B/C foi desenvolvido para trabalhar com quatro alto-falantes que possuam impedância entre 4 e 8 ohms.
- Impedâncias abaixo de 4 ohms podem provocar danos ao produto, não cobertos pela garantia.
- Nunca utilize mais de um alto-falante em cada saída do auto-rádio 701B/C.
- Nunca conecte o negativo do alto-falante ao chassi do veículo.

Diagrama do painel frontal

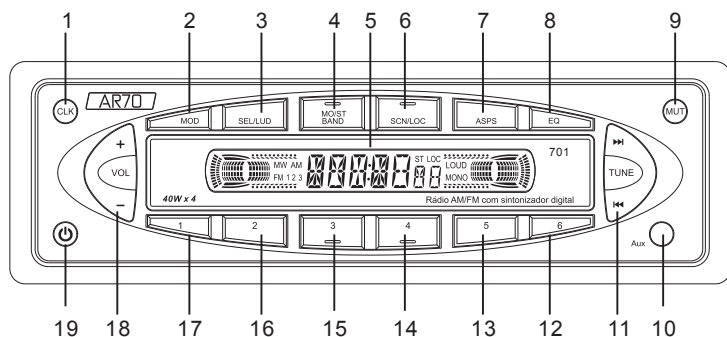

- 1 – CLK – Ajuste do relógio
- 2 – MOD – Ajuste do modo de reprodução. CD (entrada auxiliar), rádio
- 3 – SEL/LUD – Ajuste de grave, agudo, balanço e fader
- 4 – MO/ST/BAND – Ajuste de banda, recepção
- 5 – Display de informações
- 6 – SCN/LOC – Sintonização local ou distante, procura de emissoras
- 7 – ASPS – Memorização automática
- 8 – EQ – Ajuste de equalização
- 9 – MUT – Mudo
- 10 – Entrada auxiliar para conexão com outros equipamentos de áudio
- 11 – Sintonização de emissoras
- 12 – Memória 6
- 13 – Memória 5
- 14 – Memória 4
- 15 – Memória 3
- 16 – Memória 2
- 17 – Memória 1
- 18 – Volume
- 19 – Tecla para ligar ou desligar o produto (POWER)

Operações básicas

1. Ligar e desligar

Pressione a tecla POWER para ligar ou desligar o auto-rádio 701B/C.

2. Seleção de modo

Pressione a tecla MOD para mudar de rádio para CD (entrada auxiliar) e vice-versa.

3. Volume

Utilize a tecla VOL +/- para ajustar o nível do volume. O display mostrará níveis que variam de 0 a 40. Quanto maior o número ilustrado no display, mais alto será o volume.

4. Grave

Pressione a tecla SEL/LUD até o display mostrar "BAS". Use a tecla de volume para ajustar o nível de grave desejado. Quando a função "EQ" estiver ativada, o ajuste de grave não poderá ser acessado.

5. Agudo

Pressione a tecla SEL/LUD até o display mostrar "TRE". Use a tecla de volume para ajustar o nível de agudo desejado. Quando a função "EQ" estiver ativada, o ajuste de agudo não poderá ser acessado.

6. Balanço

Pressione a tecla SEL/LUD até o display mostrar "BAL". Use a tecla de volume para ajustar o balanço entre os alto-falantes direitos e esquerdos.

7. Fader

Pressione a tecla SEL/LUD até o display mostrar "FAD". Use a tecla de volume para ajustar o balanço entre os alto-falantes traseiros e dianteiros.

8. Loudness

Mantenha a tecla SEL/LUD pressionada até aparecer "LOUD" no display. Para desligar, mantenha a tecla SEL/LUD novamente pressionada. O recurso loudness reforça as frequências graves do som.

9. Controle de mudo

Pressione a tecla MUT para bloquear o som. Pressione a tecla MUT ou volume + para reativar o som.

10. Relógio

O relógio pode ser ajustado sempre que o auto-rádio 701B/C estiver ligado. Pressione a tecla CLK, solte-a e volte a pressioná-la por 3 segundos. A hora irá piscar no display. Para ajustá-la, utilize a tecla TUNE. Pressione novamente a tecla CLK para que os minutos pisquem no display. Então, basta ajustá-los através da tecla TUNE.

Para visualizar o horário a qualquer momento, basta pressionar a tecla CLK.

11. Equalização

Pressione a tecla EQ repetidamente. O display mostrará a seguinte seqüência de equalizações: BT, FLAT, JAZZ, POP, CLASS, ROCK, VOCAL. Para escolher a sua equalização favorita, basta não pressionar nenhuma tecla por alguns segundos.

BT significa que os ajustes de graves e agudos podem ser personalizados. Para fazer o ajuste, siga os passos 4 e 5.

12. Entrada auxiliar frontal

O auto-rádio 701B/C foi desenvolvido com uma entrada auxiliar frontal. Conecte um cabo de 3,5 mm (também conhecido como P2) ao auto-rádio 701B/C e ao seu equipamento externo de áudio e pressione a tecla MOD, para que o som seja transmitido através dos alto-falantes.

Operação do rádio

1. Escolha da banda

Quando o auto-rádio 701B/C estiver no modo "Rádio", pressione a tecla MOST/BAND para mudar a banda. Há 5 bandas disponíveis: FM 1, FM 2, FM 3, AM 1 e AM 2. Em cada banda é possível armazenar 6 emissoras.

2. Sintonizar emissoras

Quando o auto-rádio 701B/C estiver no modo "Rádio", pressione a tecla TUNE + para procurar a próxima frequência com emissora de rádio. Para procurar a frequência anterior, pressione a tecla TUNE -.

3. Controle de recepção mono ou estéreo

Durante a reprodução de FM, mantenha pressionada a tecla MOST/BAND para alterar o modo de recepção de mono para estéreo e vice-versa. O display mostrará MONO quando a recepção estiver selecionada para mono, e ST para estéreo. Quando a emissora sintonizada apresentar ruídos, recomendamos que seja selecionado o modo MONO.

4. Procura por emissoras

Pressione a tecla SCN/LOC para iniciar a procura. O auto-rádio 701B/C automaticamente procurará a próxima emissora, reproduzirá a emissora por alguns segundos e procurará a próxima. Quando a emissora desejada for localizada, pressione novamente a tecla SCN/LOC.

5. Sintonização local ou distante

Para sintonizar apenas emissoras com sinais fortes, mantenha pressionada a tecla SCN/LOC até aparecer a mensagem LOC no display. Nesse modo, o auto-rádio 701B/C não sintonizará frequências com sinais fracos, quando pressionadas as teclas TUNE +, TUNE - ou LOC/SCN. Para retornar ao modo de sintonização distante, mantenha pressionada a tecla LOC/SCN até desaparecer a mensagem LOC no display.

6. Memorização de emissoras favoritas

Você poderá armazenar até 30 emissoras favoritas, para rápida sintonização através das teclas 1, 2, 3, 4, 5 e 6. Quando sintonizar uma emissora favorita, escolha e mantenha pressionada uma das 6 teclas numéricas até ouvir um beep. Para sintonizar a emissora memorizada, basta pressionar a tecla numérica escolhida.

7. Memorização automática

Enquanto estiver ouvindo FM ou AM, mantenha pressionada a tecla ASPS por aproximadamente 3 segundos. Haverá memorização automática de emissoras para a banda que estiver selecionada.

Manutenção

Limpeza do auto-rádio 701B/C

Use apenas pano seco para limpar o auto-rádio 701B/C. Líquidos e produtos químicos danificam o produto.

Substituição de fusível

Antes de substituir um fusível, verifique se as especificações estão corretas. Jamais utilize fusíveis com amperagem inferior ou superior às mencionadas nas especificações abaixo.

Especificações

GENERAL

Alimentação para funcionamento.....12 Volts DC, terra negativo
Saída para alto-falantes.....desenvolvida para 4 alto-falantes
Saída RCA..... saída de baixo nível – 1000MV
Impedância de saída.....compatível com alto-falantes de 4 a 8 ohms
Fusíveis.....1 ampere e 5 amperes
Dimensões.....178mm (largura), 145mm (profundidade) e 51mm (altura)
Peso.....750 gramas

FM/TUNER

Faixa de sintonização.....87,5 a 107.9MHz
Sensibilidade.....12dBu
Separação estéreo em 1KHz.....35dB

AM/TUNER

Faixa de sintonia.....530 a 1710KHz
Sensibilidade.....30dBu

